

Bruksanvisning

W465H – W4300H, W475M – W4330M

W475N – W4330N, W475S – W4330S

W4280X, W4350X

Compass Control

Thinking of you

 **Electrolux**

Innehåll

Innehåll

Säkerhetsföreskrifter	5
Allmänt	7
Manöverpanel	7
Manövervred	7
Display	7
Snabbvalsknappar	7
Tvättprogram	9
Startmeny	10
Start	10
Tillval	10
Programtid	13
Fördröjd start	13
Info	13
Tillbaka	13
Funktioner vid tvättning	15
Start	15
Snabbmatning	15
Paus	15
Byte eller avbryta ett tvättprogram efter start	15
Tvättmedelsbehållare	16
Återstående tid	17
Felmeddelande	19
Underhåll	21
Rensning av moppelement	22

Tillverkaren förbehåller sig rätten till ändringar av konstruktions- och materialspecifikation.

Säkerhetsföreskrifter



Säkerhetsföreskrifter



Maskinen är avsedd endast för vattentvätt.

Barn får inte använda maskinen.

Fyll inte på maskinen med vatten från slang.

Låset på maskinens lucka får under inga omständigheter kopplas bort.

Om det uppstår något fel i maskinen måste det rapporteras så snart som möjligt till den som har ansvaret för maskinen. Detta är viktigt både för din och andras säkerhet.

Maskinen är inte avsedd att användas av personer (även barn) som är fysiskt eller psykiskt handikappade eller saknar erfarenhet och kunskap. Sådana personer måste få instruktioner av den person, som har ansvaret för deras säkerhet, om hur maskinen ska användas. Barn måste övervakas så att de inte leker med maskinen.



All extern utrustning som kopplas till maskinen skall vara CE/EMC-godkänd och anslutas med godkänd skärmd kabel.



För att förhindra skador på exempelvis elektronik som kan uppstå på grund av kondens bör maskinen stå 24 timmar i rumstemperatur innan den tas i bruk första gången.

Allmänt

Manöverpanel

- 1 Val av tvättprogram och tillval samt start och stopp av maskinen sker från manöverpanelen. På panelen finns ett manövervred och en display. Vissa maskiner är även utrustade med två snabbvalsknappar.

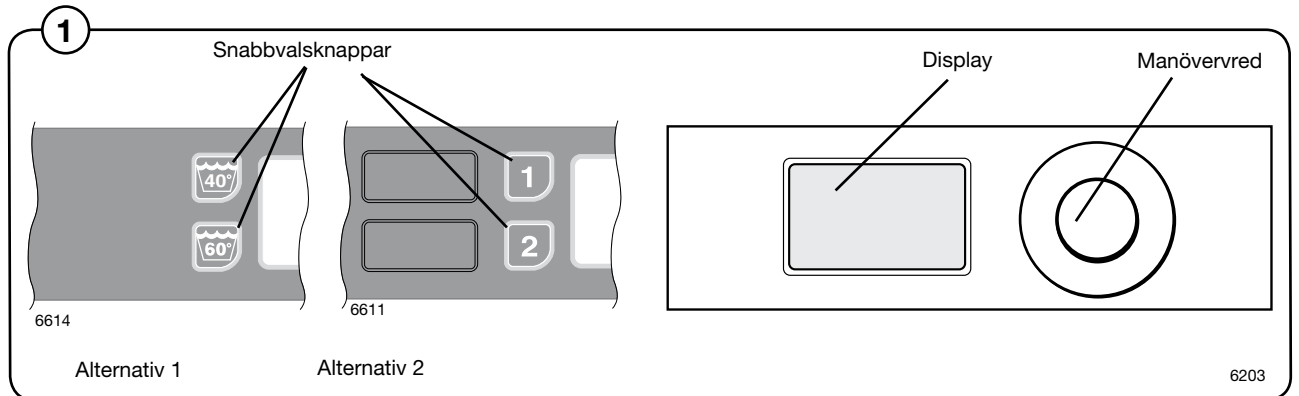

Manövervred

Manövervredet används för val av tvättprogram, tillval och eventuella andra funktioner.

Man väljer genom att vrida vredet tills önskat val markerats på displayen.

- 2 Man bekräftar sitt val genom att trycka på vredet.
- 3 Proceduren upprepas tills önskade val är utförda.

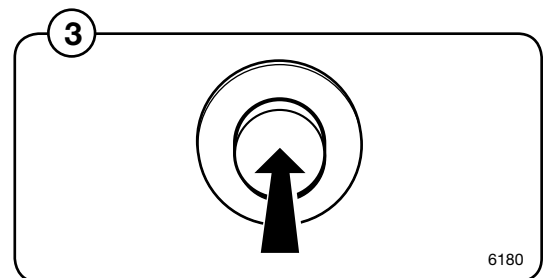
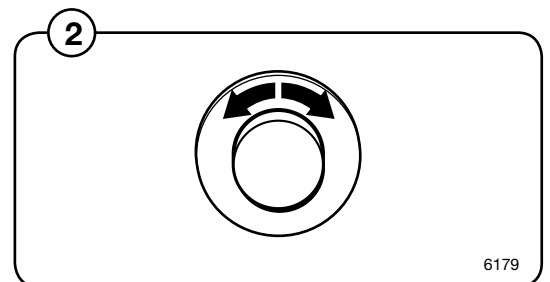

Display

- ④ Displayen presenterar tvättprogram och tillval samt tilläggsfunktioner. I displayens högerkant indikerar "pil upp" respektive "pil ner" att det finns fler val i den aktuella menyn. Vrid på vredet för nästa program

Under drift visas, i displayen, även annan information avsedd för användaren.

Observera!

Om hela texten för aktuell rad ej får plats i displayen kommer radens första textdel att visas en stund och därefter rullar resterande text fram och radens andra textdel visas. Sekvensen upprepas så länge denna textrad är aktiverad.

Snabbvalsknappar

- ⑤ Maskinen kan vara utrustad med två knappar för snabbval av två förinställda tvättprogram.

När en av dessa knappar aktiveras kommer angivet tvättprogram att väljas direkt och maskinen startar automatiskt om luckan stängts innan knappen aktiveras.

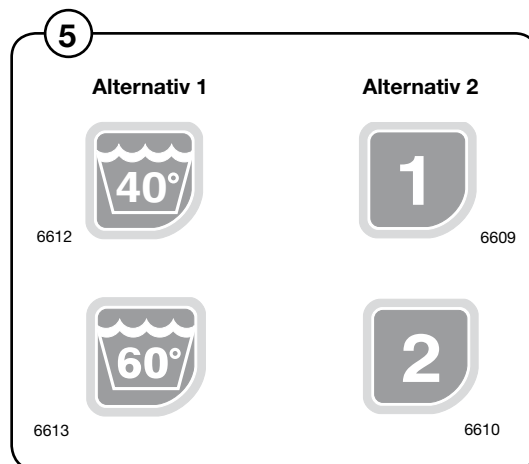
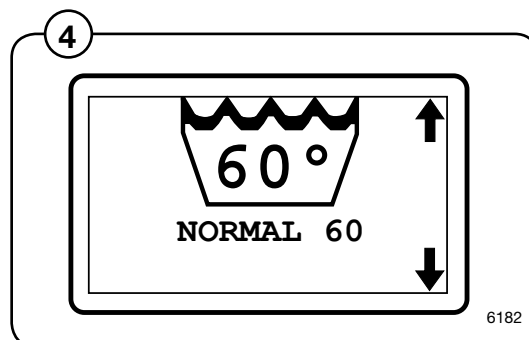

Tvättprogram

Maskinen är programmerad med ett antal tvättprogram anpassade till det användningsområde som maskinen är avsedd för.

Följande tvättprogram kan förekomma:

- ① Tvättprogram Normal. Bomull. Full last. Olika temperaturer kan väljas.
- ② Tvättprogram Syntet. Blandmaterial. Halv last. Olika temperaturer kan väljas.
- ③ Tvättprogram Mild med skongång, 30°C. Halv last.
- ④ Tvättprogram Ylle, 40°C. Halv last.
- ⑤ Tvättprogram Handtvätt, mycket skonsamt 30°C. Halv last.
- ⑥ Cetrifugeringsprogram. Maskinen centrifugerar tre minuter, används exempelvis om man vill centrifugera plagg, som tvättats för hand.

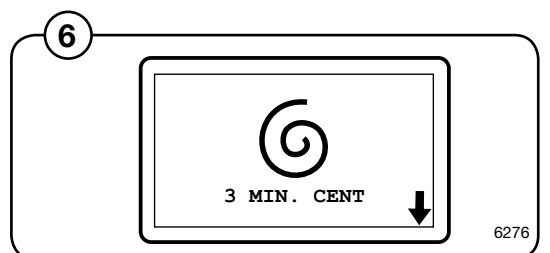
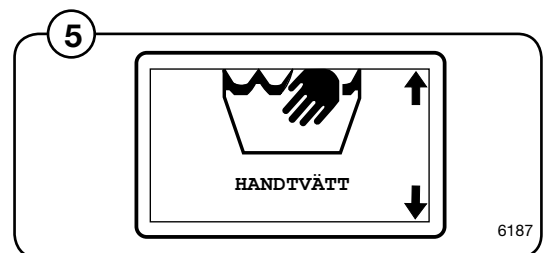
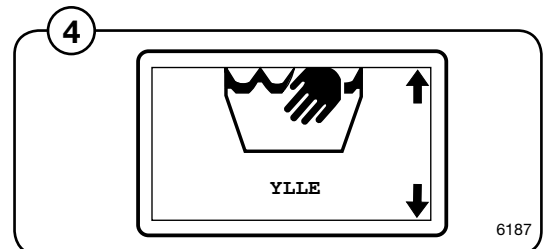
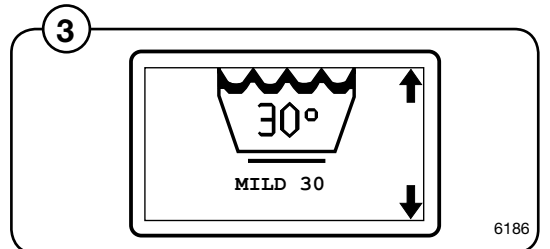
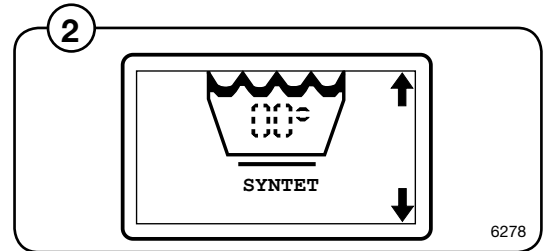
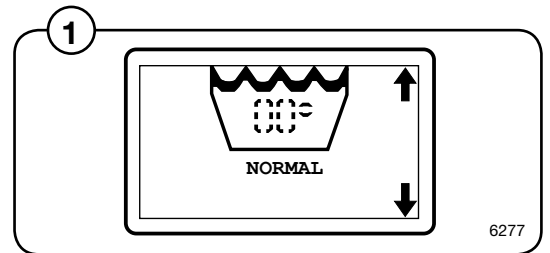

Startmeny

- ① Efter val av tvättprogram kommer en startmeny upp på displayen. Här kan man komplettera valt tvättprogram med upp till två tillval (på vissa maskiner), välja hur maskinen skall starta samt få information om valt tvättprogram. För mer information, se under respektive rubrik.

Om valt alternativ ej får användas, visas texten "Ej tillåten funktion" i displayen.

Start

Tvättprogrammet startar direkt vid tryck på manövervredet.

Tillval

- ② Innan tvättprogrammet startas kan valt tvättprogram kompletteras med upp till två tillval. Aktiverat tillval indikeras i displayen under tvättprogrammets namn som "Tillval 1", "Tillval 2" osv.

Följande tillval kan förekomma:

"FÖRSKÖLJNINGAR"

- ③ Valt tvättprogram kompletteras med två försköljningar på vardera 2 minuter.

"FÖRTVÄTT"

- ④ Valt tvättprogram kompletteras med en förtvätt.

"HÅRT SMUTSAT"

- ⑤ Valt tvättprogram kompletteras med en förtvätt, tiden för huvudtvätt ökas och vid temperaturer över 41°C ökas temperaturen med 8 °C.

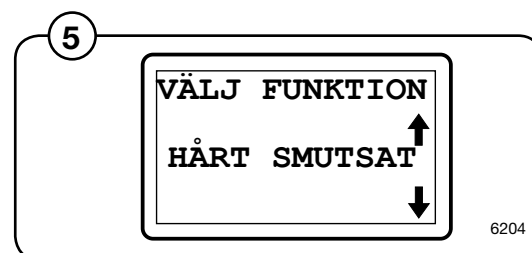
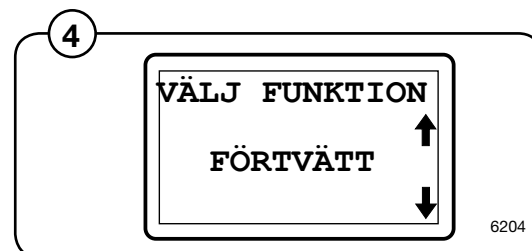
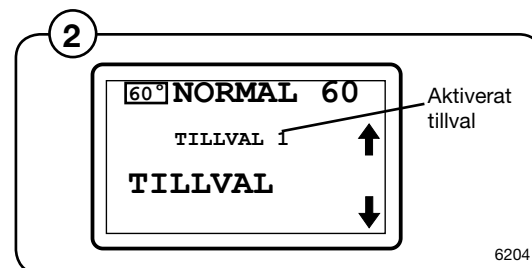
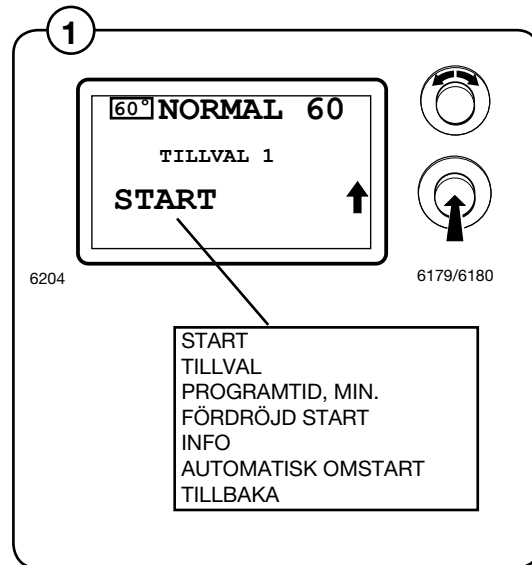

"EJ FÖRTVÄTT"

- ⑥ Maskinen utesluter förtvätten i valt tvättprogram.

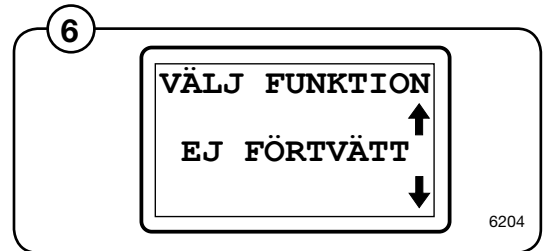
**"LÄTT SMUTSAT"**

- ⑦ Temperaturen sänks med 5 °C vid alla temperaturer och tiden minskas med 4 minuter.

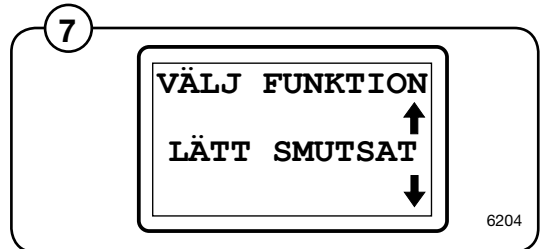
**"SNABBTVÄTT"**

- ⑧ Maskinen utesluter valt tvättprogramms förtvätt och minskar slutcentrifugeringen med 2 minuter.

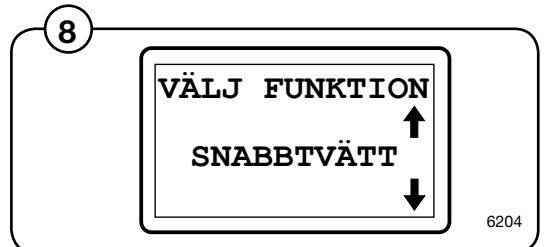
**"HÖGRE NIVÅ"**

- ⑨ Valt tvättprogramms alla vattennivåer höjs.

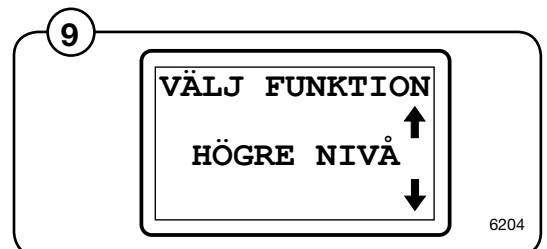
**"SKÖLJSTOPP"**

- ⑩ Valt tvättprogram stannar före sista sköljningen. För att fylla på vatten och gå vidare i tvättprogrammet måste manövervredet tryckas in.

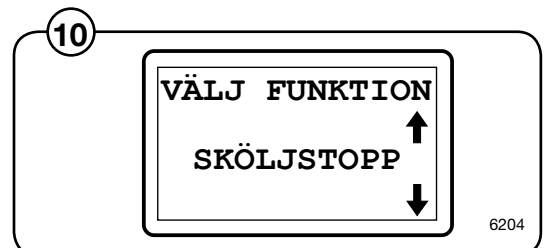
**"EXTRA SKÖLJNING"**

- ⑪ Ger en extra sköljning i valt tvättprogram.

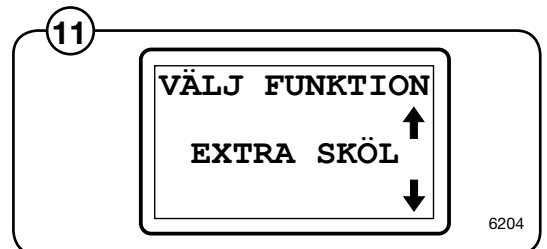

"SKONCENTRIFUGERING"

- 12 I valt tvättprogram utesluts centrifugeringen mellan sköljningar och slutcentrifugering blir kortare.

**"KORT CENTRIFUGERING"**

- 13 Slutcentrifugering i valt tvättprogram minskas med 4 minuter.

**"EXTRA CENTRIFUGERING"**

- 14 Slutcentrifugering i valt tvättprogram ökas med 2 minuter.

**"CENTRIFUGERING (TID)."**

- 15 Tiden för slutcentrifugering i valt tvättprogram kan väljas.

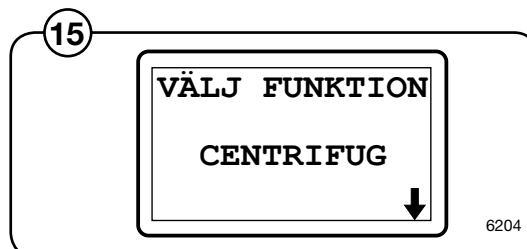

Programtid

- ①⑥ Visar ungefärlig tvättid för valt program.

Fördröjd start

I denna meny kan man ställa in en fördröjning på upp till 99 timmar och 59 minuter innan maskinen startar valt tvättprogram.

- ①⑦ Pilen i menyn visar den kolumn som justeras. Vrid vredet medurs för att ställa in önskat tal. Vrid vredet moturs för att flytta till nästa kolum. När inställningen är klar, tryck på vredet för att kvittera.

Tiden till start börjar räknas från det att inställd tid bekräftats.

- ①⑧ Om funktionen inte är tillåten för valt tvättprogram meddelas detta på displayen.

Info

- ①⑨ I denna meny presenteras information om valt tvättprogram.

Tillbaka

Åter till programvalsmeny

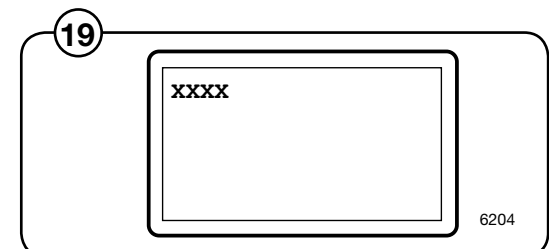
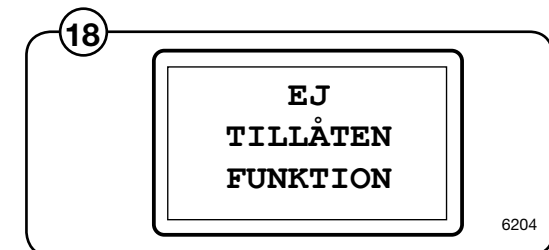
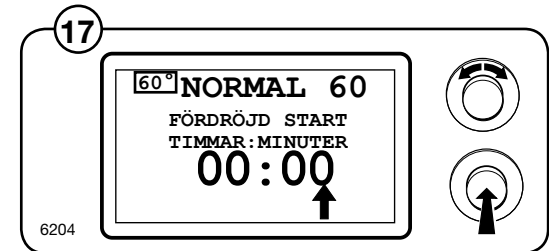
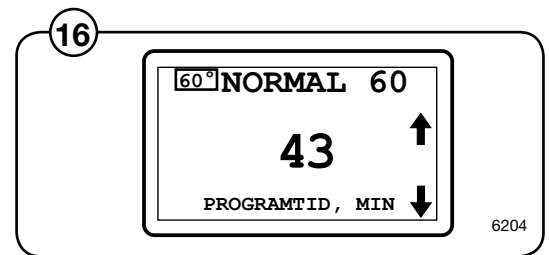

Funktioner vid tvättning

START

- ① Vrid manövervredet till rad START. Tryck vredet för att starta valt program.
- ② För maskiner utrustade med snabbvalsknappar startas förvalda tvättprogram direkt med respektive knapp.

SNABBMATNING

- ③ Vrid på manövervredet under pågående tvättprogram.
- ④ Tvättprogrammets olika steg kommer att visas i displayen. Vrid vredet till önskat programsteg och tryck in vredet. Maskinen kommer nu att hoppa fram till valt steg och fortsätta programmet därifrån.

PAUS

- ⑤ Tryck på manövervredet för att erhålla pausfunktion. Återstarta tvättprogrammet genom ett nytt tryck på manövervredet.

Observera!



Under pausen är luckan låst och avloppsventilen stängd.

Byte eller avbryta ett tvättprogram efter start

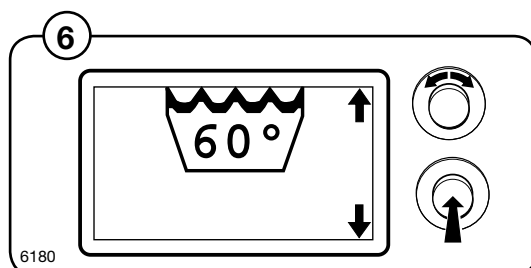
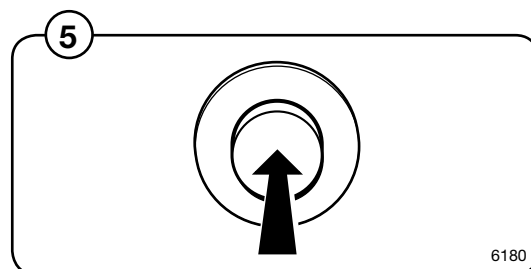
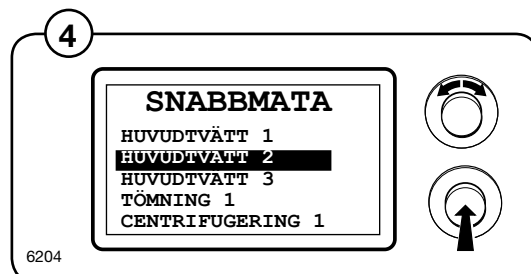
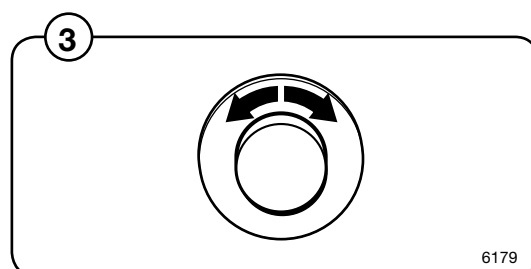
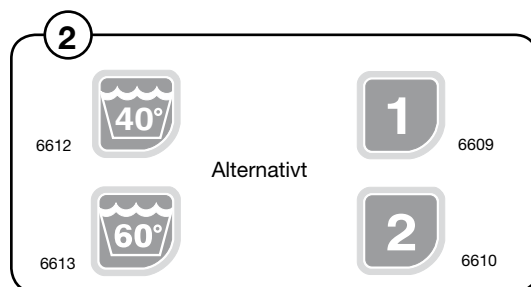
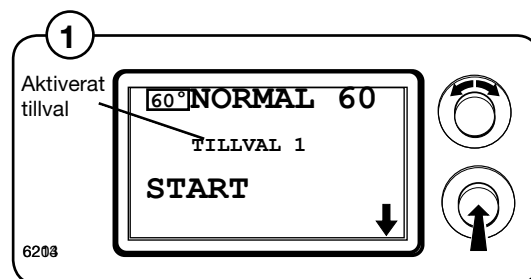
- ⑥ Tryck på manövervredet för pausfunktion. Vrid vredet för att komma till menyn och välj funktion. Om inget program väljes återgår maskinen till pausläge efter 10 sekunder



Tvättmedelsbehållare

- ⑦  Förtvätt, pulver- eller flytande tvättmedel, om tillval "Förtvätt" valts.
-  Huvudtvätt. Två fack, ett för pulvertvättmedel och ett för flytande tvättmedel.
-  Sköljmedel , flytande

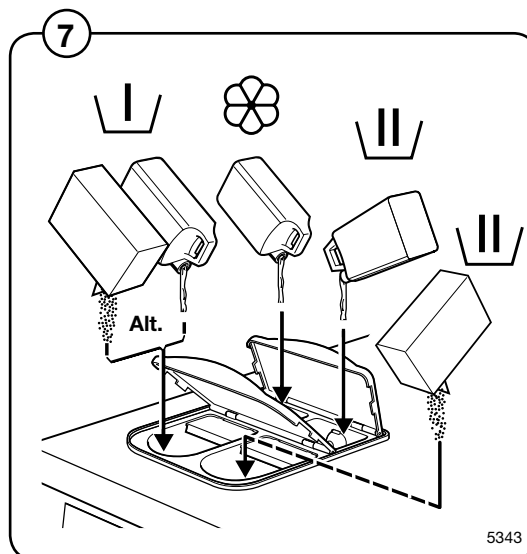

Återstående tid

- ⑧ När tvättning startat visas i displayens underkant återstående tid för valt tvättprogram. Tiden anges i minuter.

För beräkning av återstående tid använder maskinen en beräkningsmodell baserad på tiderna för tidigare använda program.



Felmeddelande

- ① Ett fel i programmet eller i maskinen indikeras med ett felmeddelande som består av en felkod och en klartext.

Återställning av felkod och återstart av tvättprogrammet, kan göras genom ett kort tryck på vredet. Om felkoden återkommer efter återställning göres en total återställning genom att hålla vredet intryckt i minst 10 sek. Man går nu ur pågående tvättprogram och luckan kan öppnas, förutsatt att det inte finns något vatten kvar i maskinen.

Felsökning enligt nedanstående.

Observera!

Vissa felkoder gör att luckan inte går att öppna förrän 5 minuter efter återställning. Försök då inte att starta något program.

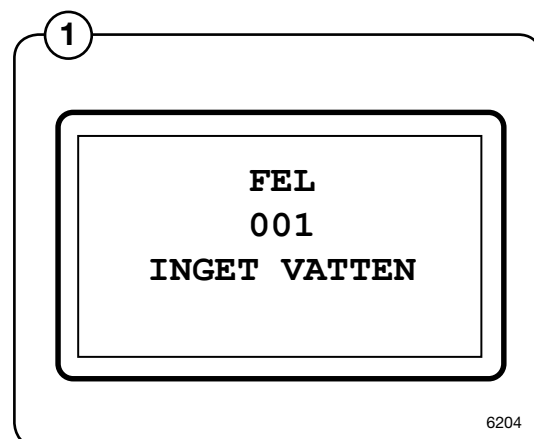

Kod	Meddelande	Felorsak/Åtgärd
001	INGET VATTEN	Vattennivåkvittens saknas inom fastställd tid. Kontrollera att vattenkranarna är öppna.
002	LUCKAN ÖPPEN	Lucklägeskvittens saknas under programkörning. Öppna och stäng luckan.
003	LUCKLÅS FEL	Lucklåskvittens saknas inom fastställd tid. Öppna och stäng luckan.
007	TRUMMA ÖVERFYLLD	Vattennivå över fastställt säkerhetsvärde under programkörning. Försök att återstarta maskinen.
008	INGEN VÄRME	Orsaken till felkoden kan vara trasiga element, avbrott i strömförsörjningen till elementen, trasig värmekontaktor etc. På maskiner byggda för att tvätta moppar kan orsaken vara för låg nivå i programsteget. Lägsta nivå för ett mopprogram i huvudtvätten med uppvärmning är 90 skaldelar.
010	TRUMMA EJ TÖMD	Vattennivå är över fastställt värde efter avlopp. Kontrollera att avloppet inte är igentäppt av ludd eller skum. Försök att återstarta maskinen.

Vid annat felmeddelande eller återkommande felmeddelande, kontakta servicepersonal.

Underhåll

Dagligen

- Rengör luckpackningen från tvättmedelsrester.
- Kontrollera att luckan inte läcker.
- Rengör tvättmedelslådan och torka av maskinen med en fuktig trasa.
- Kontrollera att avloppsventilen inte läcker / att avloppspumpen inte läcker och rensa filter.
- Starta maskinen och kontrollera att luckan är spärrad under programets gång. Snabbmata programmet till stopp och kontrollera att luckan inte kan öppnas förrän efter programslut.

Varje månad

- Kontrollera att ventiler, slangar och anslutningar inte läcker.
- Avlägsna eventuell textilludd vid avloppsanslutningen, skarvar på avloppsledningen etc.

Var tredje månad

- Bryt strömmen till maskinen.
- Stäng av vattentillförseln och släpp ut trycket från inloppsslangarna.
- Ta av vatteninloppsslangarna från baksidan på maskinen och rensa eller byt ut inloppsfiltren.
- Rengör tvättmedelslådan noggrant.
- Demontera maskinens topp- och frontpanel.
- Tvätta bort tvättmedel och andra kemikalier från panelerna så att de inte rostar.
- Kontrollera att inga läckor förekommer inne i maskinen. Reparera vid behov.
- Rengör packningen runt luckan.
- Återmontera maskinens topp- och frontpanel.
- Avkalkning. Använd ett program med hög temperatur och tillsätt ett avkalkningsmedel, exempelvis citronsyra.

Varje månad (endast moppmaskiner)

Rensning av moppelement

- ① • Beroende på maskinstorlek finns en eller två rensluckor i maskinens innertrumma för att elementen skall kunna rengöras vid behov. Den främre luckan är placerad rakt ovanför avloppet och den andra luckan framför elementhållaren.
För att ta bort rensluckan behövs två mindre skruvmejslar.
- ② • Tryck med en skruvmejsel på låsblecket i det runda hålet på rensluckan.
- ③ • Placera den andra skruvmejseln i det ovala hålet på rensluckan och igenom det runda hålet i låsblecket
• Skjut låsblecket mot skruvmejseln som trycker på låsblecket.
- ④ • Tag bort renslucka/rensluckorna och rengör elementen. Om elementen är kraftigt nedsmutsade kan det vara idé att ta ut elementen från trumman vid rengöring.
• Återmontering av rensluckorna sker i omvänd ordning med den skillnaden att man inte behöver trycka på låsblecket utan endast skjuta tillbaka låsblecket. När det hörs ett klickljud är låsblecket låst.

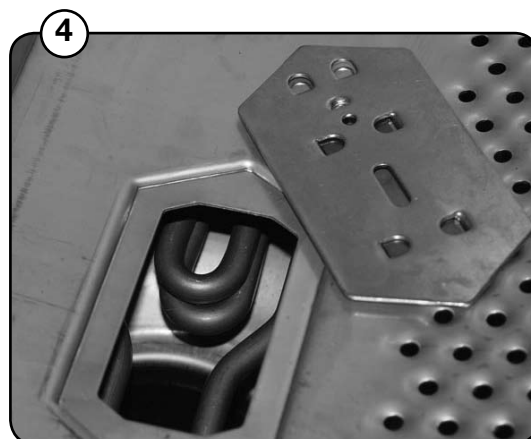
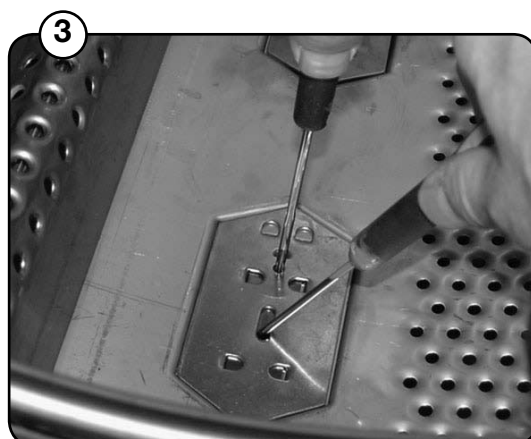
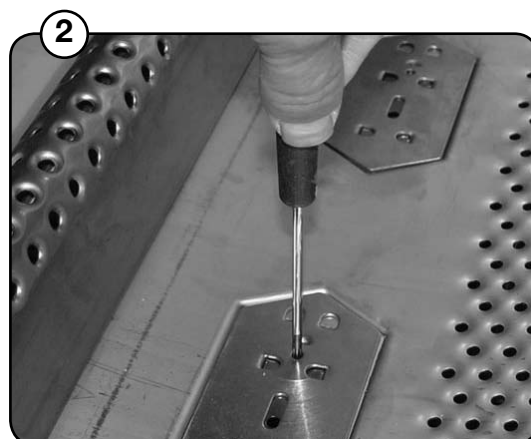
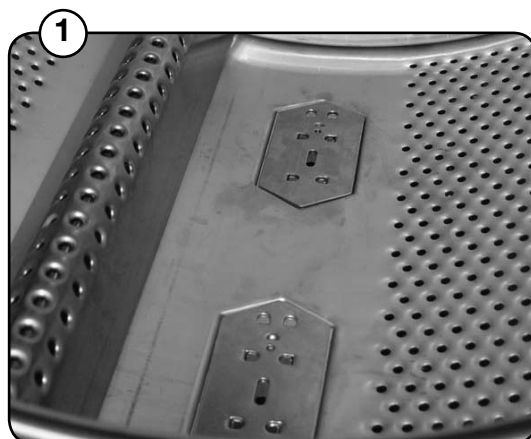

Washer extractors, Tumble dryers, Hydro extractors

Types: W.55H., W3..., WN3..., W4.H., EXSM.X., H1..., N1130., N1190., N2..., N3..., N4..., N5...

Product standards: EN 60335-2-4, -7, -11

EMF standards: EN 50366:2003 + A1

EMC standards: EN 61000-6-1 (2001) W.55H., W3..., W4.H., N1130, N1190, N2..., N3...
EN 61000-6-3 (2001) W.55H., W3..., WN3..., W4.H., EXSM.X., N1130, N1190, N2..., N3...
A11 (2003) WN3..., N5...
EN 61000-3-11 (2001) EXSM.X.
EN 61000-6-2 (2005) WN3..., N4..., N5...
EN 61000-6-3 (2007) N4...

Försäkran om överensstämmelse

Vi, Electrolux Laundry Systems Sweden AB
SE-341 80 Ljungby, Sverige

försäkrar under eget ansvar att denna produkt, med typbeteckning och enl. ovan, är tillverkad i överensstämmelse med följande direktiv:

- LVD Directive 2006/95/EC
- EMC Directive 2004/108/EC
- GAS Directive 90/396/EEC (gäller endast N'''''' och WN3...)
- CE Marking Directive 93/68/EEC
- RoHS Directive 2002/95/EC
- WEEE Directive 2002/96/EC
- MD Directive 2006/42/EC

CE Declaration of conformity

We, Electrolux Laundry Systems Sweden AB
SE-341 80 Ljungby, Sweden

declare under our sole responsibility that the product of the type stated above is manufactured in conformity with the following EU directives:

- LVD Directive 2006/95/EC
- EMC Directive 2004/108/EC
- GAS Directive 90/396/EEC (N''''''... and WN3... only)
- CE Marking Directive 93/68/EEC
- RoHS Directive 2002/95/EC
- WEEE Directive 2002/96/EC
- MD Directive 2006/42/EC

EG-Konformit tserkl ring

Wir, die, Electrolux Laundry Systems Sweden AB
SE-341 80 Ljungby, Schweden

erkl ren hiermit in alleiniger Verantwortung, da  das Produkt mit der oben genannten Typenbezeichnung mit folgenden EU-Richtlinien  bereinstimmt:

- LVD Directive 2006/95/EC
- EMC Directive 2004/108/EC
- GAS Directive 90/396/EEC (Nur N'''''' und WN3...)
- CE Marking Directive 93/68/EEC
- RoHS Directive 2002/95/EC
- WEEE Directive 2002/96/EC
- MD Directive 2006/42/EC

D claration de conformit  CE

Nous, Electrolux Laundry Systems Sweden AB
SE-341 80 Ljungby, Su de

d clarons sous notre seule et unique responsabilit  que le produit des type et num ro de s rie indiqu s ci-dessus est fabriqu  conform ment aux directives UE suivantes:

- LVD Directive 2006/95/EC
- EMC Directive 2004/108/EC
- GAS Directive 90/396/EEC (N'''''' et WN3... uniquement)
- CE Marking Directive 93/68/EEC
- RoHS Directive 2002/95/EC
- WEEE Directive 2002/96/EC
- MD Directive 2006/42/EC

Declaraci n de conformidad CE

Electrolux Laundry Systems Sweden AB
con sede en SE-341 80 Ljungby, Suecia

declara bajo su exclusiva responsabilidad que el producto cuyo tipo se especifica en el encabezado se ha fabricado conforme a las siguientes directivas:

- LVD Directive 2006/95/EC
- EMC Directive 2004/108/EC
- GAS Directive 90/396/EEC (vale s lo N'''''' y WN3)
- CE Marking Directive 93/68/EEC
- RoHS Directive 2002/95/EC
- WEEE Directive 2002/96/EC
- MD Directive 2006/42/EC

Erkl ring om EU-overensstemmelse

Vi, Electrolux Laundry Systems Sweden AB
SE-341 80 Ljungby, Sverige

erkl rer p  eget ansvar, att produktet med typebeteckning som angivet  r fremstillet i  verensstemmelse med f ljende EU-direktiver:

- LVD Directive 2006/95/EC
- EMC Directive 2004/108/EC
- GAS Directive 90/396/EEC (g lder kun N'''''' og WN3...)
- CE Marking Directive 93/68/EEC
- RoHS Directive 2002/95/EC
- WEEE Directive 2002/96/EC
- MD Directive 2006/42/EC

EY-Vaatimustenmukaisuusvakuutus

Me, Electrolux Laundry Systems Sweden AB
SE-341 80 Ljungby, Ruotsi

vakuutamme yksinomaan omalla vastuullamme, ett  tuote, jonka tyyppitunnus lukee yll , on valmistettu seuraavien [EU]-direktiivien mukaisesti:

- LVD Directive 2006/95/EC
- EMC Directive 2004/108/EC
- GAS Directive 90/396/EEC (vain N'''''' ja WN3...)
- CE Marking Directive 93/68/EEC
- RoHS Directive 2002/95/EC
- WEEE Directive 2002/96/EC
- MD Directive 2006/42/EC

EF-samsvarserkl ring

Vi, Electrolux Laundry Systems Sweden AB
SE-341 80 Ljungby, Sverige,

erkl rer p  eget ansvar at dette produktet, med typebetegnelse og produktionsnummer som angitt nedenfor,  r produsert i samsvar med bestemmelsene i f ljende direktiver:

- LVD Directive 2006/95/EC
- EMC Directive 2004/108/EC
- GAS Directive 90/396/EEC (gjelder bare N'''''' og WN3...)
- CE Marking Directive 93/68/EEC
- RoHS Directive 2002/95/EC
- WEEE Directive 2002/96/EC
- MD Directive 2006/42/EC

EG-Conformiteitsverklaring

Wij, Electrolux Laundry Systems Sweden AB
SE-341 80 Ljungby, Zweden

verklaaren hierbij op eigen verantwoordelijkheid dat het product van het type en met het serienummer zoals hieronder vermeld, is vervaardigd conform de volgende normen:

- LVD Directive 2006/95/EC
- EMC Directive 2004/108/EC
- GAS Directive 90/396/EEC (alleen N'''''' en WN3...)
- CE Marking Directive 93/68/EEC
- RoHS Directive 2002/95/EC
- WEEE Directive 2002/96/EC
- MD Directive 2006/42/EC

Dichiarazione CE di conformit 

Noi, Electrolux Laundry Systems Sweden AB
SE-341 80 Ljungby, Svezia

dichiariamo sotto la nostra intera responsabilit  che il prodotto del tipo specificato sopra   conforme alle seguenti direttive [UE]:

- LVD Directive 2006/95/EC
- EMC Directive 2004/108/EC
- GAS Directive 90/396/EEC (solo N'''''' e WN3...)
- CE Marking Directive 93/68/EEC
- RoHS Directive 2002/95/EC
- WEEE Directive 2002/96/EC
- MD Directive 2006/42/EC

Declara o CE de conformidade

N s, Electrolux Laundry Systems Sweden AB
SE-341 80 Ljungby, Su cia

declaramos sob nossa inteira responsabilidade que o produto com os n meros de s rie e de tipo abaixo indicados   fabricado em conformidade com as seguintes directivas [UE]:

- LVD Directive 2006/95/EC
- EMC Directive 2004/108/EC
- GAS Directive 90/396/EEC (apenas N'''''' e WN3...)
- CE Marking Directive 93/68/EEC
- RoHS Directive 2002/95/EC
- WEEE Directive 2002/96/EC
- MD Directive 2006/42/EC

 HL SH PISTOTHTAS EK

H, Electrolux Laundry Systems Sweden AB
SE-341 80 Ljungby, Σουηδία

 hl wnei me αποκλειστικ  της ευθ n  ti το προ ν του ανωτέρω αναφερόμενου τύπου κατασκευ ζεται σ μφωνα με τις ακ λουθες οδηγίες της Ευρωπαϊκ ς Ένωσης:

- LVD Directive 2006/95/EC
- EMC Directive 2004/108/EC
- GAS Directive 90/396/EEC (N'''''' και WN3... μόνο)
- CE Marking Directive 93/68/EEC
- RoHS Directive 2002/95/EC
- WEEE Directive 2002/96/EC
- MD Directive 2006/42/EC

CE megfelelel ségi nyilatkozat

Mi, az, Electrolux Laundry Systems Sweden AB
SE-341 8 Ljungby, Sv dorsz g

felelel s g nk teljes tudat ban kijelentj k, hogy az al bb megadott t pus  term k gy rt sa a k vetkez  EU-ir nyelvekkel  sszhangban t rt nik:

- LVD Directive 2006/95/EC
- EMC Directive 2004/108/EC
- GAS Directive 90/396/EEC (csak az N''''''  s WN3... eset n)
- CE Marking Directive 93/68/EEC
- RoHS Directive 2002/95/EC
- WEEE Directive 2002/96/EC
- MD Directive 2006/42/EC

Ljungby 2009.12.29

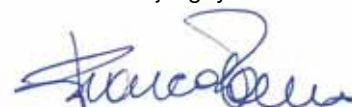

Franco Panno
Vice President Technical Operations

471 1531-43/19



Skrotning av maskin

När maskinen inte längre skall användas måste den lämnas till en återvinningsstation för destruktion. Många detaljer i maskinen går att återanvända, men den innehåller även annat material som måste tas om hand på ett korrekt sätt. Lämna därför aldrig maskinen eller delar av maskinen i hushållsavfallet, eftersom det kan leda till hälsorisker eller skador på miljön.

Scrapping of machine

When the machine is no longer to be used, it must be submitted to a recycling facility for destruction. The majority of the components in the machine can be reused, but it also contains other material that must be taken care of in the correct way. Therefore, never mix the machine or its parts with domestic waste as this may lead to health hazards or damage to the environment.

Entsorgung des Geräts

Wenn das Gerät nicht länger im Gebrauch ist, muss dieses einer Recyclingstation zur Entsorgung zugeführt werden. Viele Komponenten des Geräts sind recyclingfähig, enthalten aber auch Materialien, die vorschriftsmäßig entsorgt werden müssen. Entsorgen Sie daher das Gerät oder Geräteteile niemals im Hausmüll, da dies Gefahren für die Gesundheit oder Umweltschäden nach sich ziehen kann.

Mise au rebut de machine

Lorsque la machine n'est plus utilisée, elle doit être déposée à une installation de recyclage pour y être détruite. La majorité des composants de la machine peuvent être réutilisés mais celle-ci contient également d'autres matériaux qui doivent être traités correctement. C'est pourquoi vous ne devez jamais mélanger la machine ou ses pièces avec les ordures ménagères, risque de pollution pour l'environnement ou la santé.

Desguace de la máquina

Cuando la máquina no tenga que utilizarse más, ha de entregarse a una instalación de destrucción para su reciclado. La mayor parte de sus componentes pueden volver a utilizarse, pero consta también de otros materiales que han de ser tratados de la manera correcta. Por esa razón nunca mezclar la máquina ni sus partes con la basura doméstica pues esto podría constituir un peligro para la salud o dañar el medio ambiente.

Bortskaffelse af maskinen

Når maskinen ikke længere er i brug, skal den afleveres til destruktion på en genbrugsstation. Mange dele i maskinen kan genanvendes, men den indeholder også andre materialer, der skal håndteres korrekt. Smid derfor ikke maskinen eller dele af den ud sammen med husholdningens almindelige affald, da det kan være forbundet med sundhedsrisiko eller give miljøskader.

Koneen hävittäminen

Kun koneita ei enää käytetä, se pitää luovuttaa kierrätyskeskukseen tuhottavaksi. Suurinta osaa koneen osista voidaan käyttää uudelleen, mutta se sisältää myös materiaaleja, jotka pitää käsitellä asianmukaisesti. Älä sen vuoksi koskaan laita koneita tai sen osia kotitalousjätteen sekaan, sillä se saattaa aiheuttaa terveysriskejä tai vahinkoa ympäristölle.

Skrotning av maskin

Når maskinen ikke lenger skal brukes, må den leveres til en gjenvinningsstasjon for destruksjon. Det går an å gjenbruke mange deler av maskinen, men den inneholder også annet materiale som man må ta hånd om på riktig måte. Legg derfor aldri maskinen eller deler av maskinen i husholdningsavfallet, siden det kan føre til helse- eller miljøskader.

Afdanken van de machine

Als de machine niet langer gebruikt gaat worden, moet deze ter vernietiging worden aangeboden bij een recyclinginrichting. De meeste componenten van de machine kunnen worden hergebruikt, maar hij bevat ook ander materiaal dat op een juiste wijze moet worden behandeld. Daarom de machine of zijn onderdelen nooit bij het huisvuil zetten, want dat kan leiden tot gezondheidsrisico's of schade aan het milieu.

Rottamazione della macchina

Quando la macchina non può più essere utilizzata, deve essere affidata a un centro di riciclaggio che ne effettui la rottamazione. La maggior parte dei componenti della macchina sono riciclabili, ma ce ne sono anche alcuni che devono essere smaltiti in modo appropriato. Perciò, non mischiare mai la macchina o parti di essa con i normali rifiuti domestici, poiché ciò potrebbe comportare rischi per la salute o per l'ambiente.

Złomowanie maszyny

Wycofaną z użytkowania maszynę należy przekazać do zakładu utylizacji w celu złomowania. Większość podzespołów maszyny nadaje się do powtórnego wykorzystania, lecz zawiera ona także inne materiały, z którymi należy postępować w odpowiedni sposób. Z tego powodu niedozwolone jest łączenie maszyny lub jej części z odpadami domowymi, gdyż może to prowadzić do zagrożenia zdrowia lub szkody dla środowiska.

Vyřazení přístroje

Přístroj, který již nebude používán, by měl být odevzdán k likvidaci do ekodvora. Většina součástí přístroje může být opětovně použita, některé ale vyžadují likvidaci přesně daným způsobem. A proto nikdy nemíchejte dohromady přístroje nebo jejich části s domácím odpadem, mohlo by to vést ke zdravotním rizikům nebo k poškození životního prostředí.

Οριστική απόσυρση μηχανήματος

Όταν το μηχάνημα δεν προορίζεται για περαιτέρω χρήση, θα πρέπει να οδηγείται σε εγκατάσταση ανακύκλωσης για καταστροφή. Το μεγαλύτερο ποσοστό των εξαρτημάτων του μηχανήματος μπορεί να χρησιμοποιηθεί ξανά, αλλά το μηχάνημα περιλαμβάνει και άλλα υλικά η διαλογή των οποίων θα πρέπει να πραγματοποιείται με τον κατάλληλο τρόπο. Κατά συνέπεια, μην αναμειγνύετε ποτέ το μηχάνημα ή τα εξαρτήματά του με οικιακά απορρίμματα καθώς αυτό μπορεί να αποβεί επικίνδυνο για την υγεία ή επιβλαβές για το περιβάλλον.

Thinking of you

 **Electrolux**

Electrolux Laundry Systems Sweden AB
341 80 Ljungby, Sweden
www.electrolux.com/laundrysystems

Share more of our thinking at www.electrolux.com